

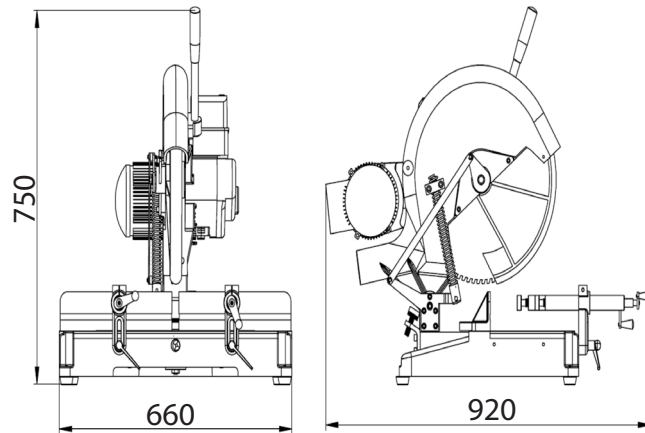





# SHARK-I

Tronzadora manual 1 cabezal 400 mm - REF : MCM1400

## CARACTERÍSTICAS

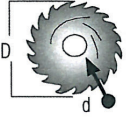
- » Diseñada para procesos de corte en perfiles de aluminio y PVC.
- » Función de corte a izquierda y derecha con ángulos de 15° - 22,5° - 30° - 45° - 90°.
- » Aleación especial de aluminio, pintura electrostática de larga duración.
- » Cubierta de protección con interruptor de seguridad.
- » Diseñada en conformidad con la CE.
- » Corte libre en varios ángulos.
- » Sujeción manual de perfiles.
- » Corte manual.

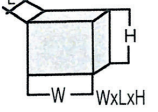

Características técnicas							
				BAR	Hava tüke. Air cons.		
	2,2 KW 400V-3N PE 50Hz	Ø400 mm	3000 D/dak. RPM	...	...	68x60x70 cm	70 kg