

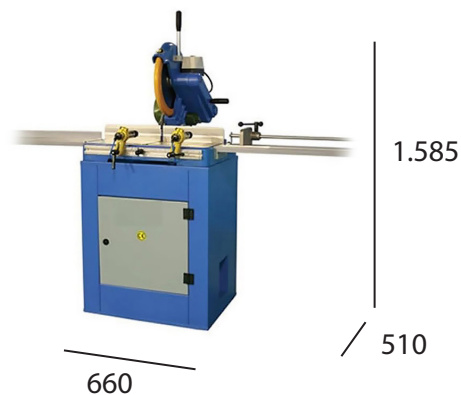



SHARK-III

Tronzadora semi-automática 1 cabezal neumática 400 mm - REF : MCM1400AT

CARACTERÍSTICAS

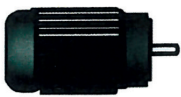
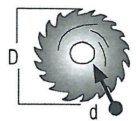
- » Diseñada para procesos de corte en perfiles de aluminio y PVC.
- » Función de corte a izquierda y derecha con ángulos de 15° - 22,5° - 30° - 45° - 90°.
- » Aleación especial de aluminio, pintura electroestática de larga duración.
- » Cubierta de protección con interruptor de seguridad.
- » Diseñada en conformidad con la CE.
- » Sujeción neumática de perfiles.
- » Corte libre en varios ángulos.
- » Medidas incorporadas.
- » Corte manual.

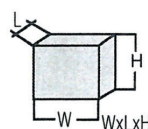

Características técnicas							
				BAR	Hava tüke. Air cons.		
	2,2 KW 400V-3N PE 50Hz	Ø400 mm	3000 D/dak. RPM	6-8 Bar	5 Lt/dak. Lt./min.	65x72x142 cm	115 kg