

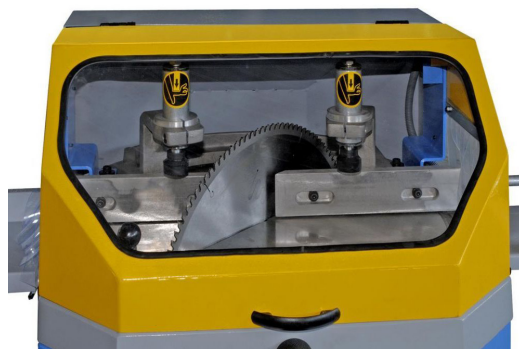

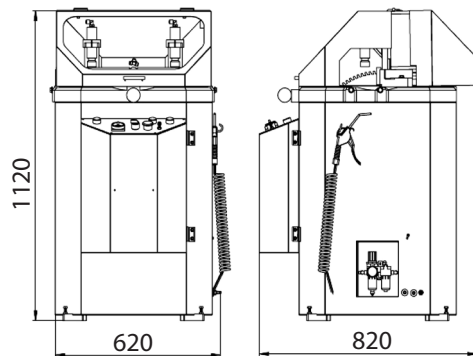



# TIGER-II

Tronzadora automática 1 cabezal ascendente 450 mm - REF : MCA450M

## CARACTERÍSTICAS

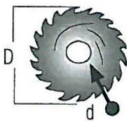
- » Diseñada para procesos de corte en perfiles de aluminio y PVC.
- » Función de corte a izquierda y derecha con ángulos de 15° - 22,5° - 30° - 45° - 90°.
- » Corte neumático, funcionamiento mecánico.
- » Cubierta de protección con interruptor de seguridad.
- » Aleación especial de aluminio, pintura electroestática de larga duración.
- » Patas de goma para eliminar vibraciones y ajustable al lugar de instalación.
- » Posibilidad de ajustar la velocidad de corte dependiendo del perfil.
- » Diseñada en conformidad con la CE.
- » Sujeción neumática de perfiles.
- » Controles de seguridad.

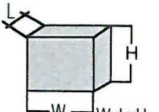

Características técnicas							
				BAR	Hava tüke. Air cons.		
	1,5 KW 400V 50Hz	D=450 mm d=32 mm	3000 D/dak. RPM	6-8 Bar	35 Lt/dak. Lt./min.	70x88x115 cm	172 kg

